



LEVAGE ET TRANSPORT DE FÛTS EN ACIER



Modèle IPVK

Pince de levage de sécurité IPVK:
 Cette pince a été développée spécifiquement au transport de fûts en acier pour des produits liquides.

La pince de levage IPVK est bloquée automatiquement quand celle-ci est appliquée. Peut être utilisée individuellement. Pourvue d'une manille, donc directement appropriée à l'utilisation. Si désiré livrable avec élingue.

Pour un usage correct de la pince voir les fig. 1 et 2.



Avant toute mise en service prenez connaissance du mode d'emploi livré avec la pince.

Modèle	N° d'ordre	CMU par pièce en t	Dimensions en mm											Poids par pièce Kg
			A	B	C	D	E	F	G	H	J	K		

0,5-IPVK	0116	0,5	17	26	135	132	29	-	51	-	-	11	1,6
----------	------	-----	----	----	-----	-----	----	---	----	---	---	----	-----

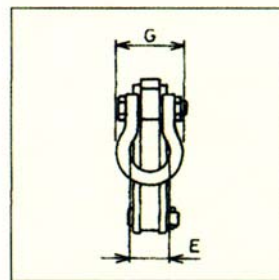
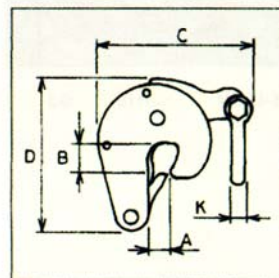

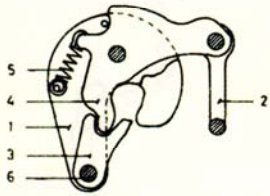

Pièces détachées pour pinces No. de levage de sécurité IPVK:

1. châssis complet	1041
2. manille complète	1615
3. couronne dentée complète	1234
4. bras de poussoir complet	0190
5. ressort complet	1063
6. châssis-axe complet	0088

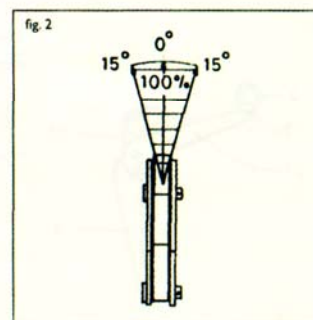
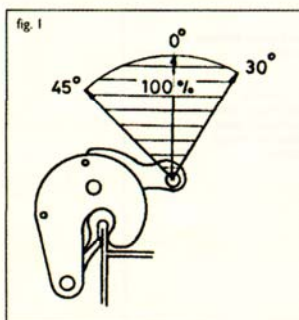

LEVAGE VERTICAL ET CHARGEMENT DECHARGEMENT DE FUTS

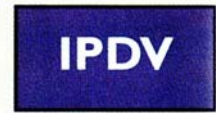

Modèle IPDV

Pince de levage de sécurité verticale IPDV:
 propre au levage et transport vertical de fûts en acier pour des produits liquides avec une capacité de 215 jusqu'à 225 litres.
 Pince légère en relation de sa capacité, commande facile d'une seule main et pourvue d'un oeil de levage, donc directement appropriée à l'utilisation.
 La pince de levage IPDV peut être utilisée également individuellement ou par plusieurs pinces à la fois sous un palonnier, par exemple au chargement-déchargement de conteneurs et de cales.

Pour un usage correct de la pince voir fig. 1.



Modèle IPDV

Avant toute mise en service prenez connaissance du mode d'emploi livré avec la pince.

Modèle	N° d'ordre	CMU par pièce en t	Dimensions en mm											Poids par pièce Kg
			A	B	C	D	E	F	G	H	J	K		
0,5-IPDV	0118	0,5	300	375	290	150	50	12	-	-	-	-	-	7,1

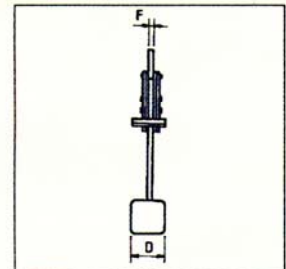
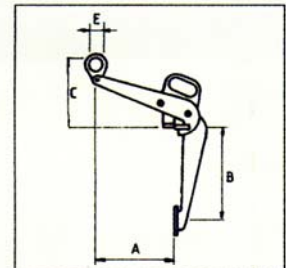

Pièces détachées pour pinces No. de levage de sécurité d'ordre IPDV:

2. oeil de levage complet	1235
7. essieu d'oeil de levage complet	1047
8. partie inférieure du châssis	1340
21. partie supérieure du châssis	1348
59. poignée complète	0341

