

TREUILS DE HALAGE A CLIQUET

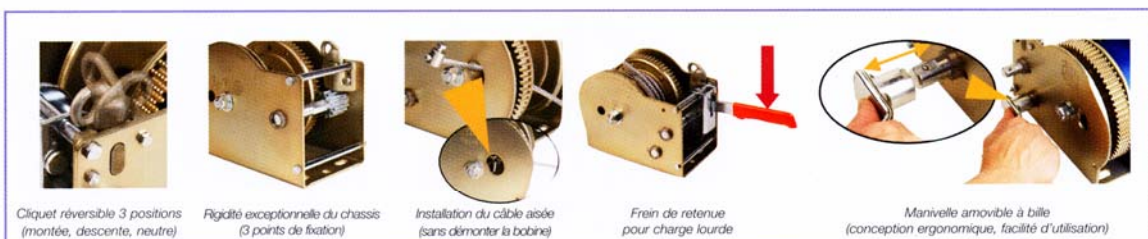

- Treuil pour application de halage.
- Cliquet réversible permettant le débrayage de la bobine.
- Gamme complète 1, 2 et 3 vitesses.
- Capacité de charge jusque 3 500 kg.
- Protection : Zingué.



Références

Treuil livré sans câble ni sangle

Version pour câble	3N1	5N1	6N1	7N1	9N1	9N1F
Référence	PF50301	PF50501	PF50601	PF50701	PF50901	PF50907
Capacité de halage pente 30%	470 kg	596 kg	656 kg	723 kg	894 kg	894 kg
Rapports	1/2,57	1/3,5	1/3,5	1/4,85	1/4,85	1/4,85
Ø du moyeu de bobine	25 mm	22 mm	22 mm	28 mm	28 mm	28 mm
Frein ralentisseur	Non	Non	Non	Non	Non	Oui
Masse du treuil	2,0 kg	3,0 kg	3,2 kg	4,6 kg	6,0 kg	6,0 kg
Conditionnement par carton	10	7	7	5	4	3
Version pour sangle*	3N1PS	5N1PS	6N1PS	7N1PS	9N1PS	9N1FPS
Référence	PF50301PS	PF50501PS	PF50601PS	PF50701PS	PF50901PS	PF50907PS

Treuil livré sans câble ni sangle

Version pour câble	12N2	12N2F	16N2	16N2F	20N2	20N2F	25N3F
Référence	PF51201	PF51207	PF51601	PF51607	PF52201	PF52207	PF52507
Capacité de halage pente 30%	1 264 kg	1 264 kg	1 556 kg	1 556 kg	1 860 kg	1 860 kg	2 741 kg
Rapports	Vitesse 1 1/4,85	1/4,85	1/4,85	1/4,85	1/4,85	1/4,85	1/4,25
	Vitesse 2 1/9,71	1/9,71	1/9,71	1/9,71	1/9,71	1/9,71	1/10,92
	Vitesse 3 -	-	-	-	-	-	1/21,85
Ø du moyeu de bobine	28 mm	28 mm	28 mm	28 mm	28 mm	28 mm	50 mm
Frein ralentisseur	Non	Oui	Non	Oui	Non	Oui	Oui
Masse du treuil	6,6 kg	7,5 kg	6,9 kg	7,8 kg	7,1 kg	8 kg	13,1 kg
Conditionnement par carton	3	3	3	3	3	3	1
Version pour sangle*	12N2PS	12N2FPS	16N2PS	16N2FPS	20N2PS	20N2FPS	25N3FPS
Référence	PF51201PS	PF51207PS	PF51601PS	PF51607PS	PF52201PS	PF52207PS	PF52507PS

* Versions pour sangle conçues pour une sangle de largeur 50 mm

Important : Ces treuils n'ont pas été conçus pour le déplacement des personnes ni pour les applications de levage et ne doivent donc pas être utilisés à cet effet. Lors de la manipulation du cliquet il est impératif que la charge soit sécurisée.

Câbles et capacités d'enroulement

Pour treuils type	3N1	5N1	6N1	7N1	9N1-9N1F	12N2-12N2F	16N2-16N2F	20N2-20N2F	25N3F
Ø câble (mm)	3	5	5	5	6	7	7	7	8
Longueur maxi (m)	22	17	17	32	21	14	14	14	14
Ø câble (mm)	4	6	6	7	7	8	8	8	9
Longueur maxi (m)	13	10	10	14	16	10	10	10	13
Capacité du treuil en charge roulante (kg)									
Pente 10% (6°)	913	1 158	1 273	1 404	1 735	2 454	3 021	3 510	5 321
Pente 20% (11,3°)	615	780	858	946	1 069	1 653	2 035	2 400	3 585

S I M A

J-49

MONTAGE SANGLE TREUIL A CLIQUET

Kit de vis pour sangle : PF56020

Tous les treuils à cliquet Goliath sont prévus pour recevoir indépendamment un câble ou une sangle. Seul le kit de fixation diffère.

Pour monter une sangle sur un treuil Goliath à cliquet (version câble) il suffit de commander le kit de vis de fixation qui remplace le serre câble (sauf 3N1PS et 25N3FPS).

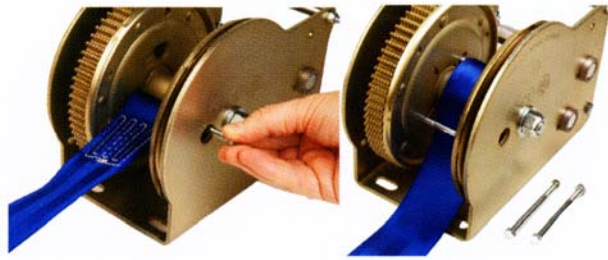

Accessoires de fixation : voir page 7 (idem treuils auto-freïnés)

Kits de maintenance

Pour treuil type	3N1	5N1	6N1	7N1	9N1	9N1F	12N2	12N2F	16N2	16N2F	20N2	20N2F	25N3F
Kit manivelle	PF56051	PF56052	PF56052	PF56052	PF56052	PF56054	PF56054	PF56054	PF56054	PF56054	PF56054	PF56054	PF56054
Kit cliquet	PF56101	PF56102	PF56102	PF56103	PF56103	PF56103	PF56103	PF56103	PF56103	PF56103	PF56103	PF56103	PF56104
Kit frein + Cliquet	-	-	-	-	-	PF56110	-	PF56110	-	PF56110	-	PF56110	PF56111
Kit serre câble	PF56001	PF56002	PF56002	PF56002	PF56004	PF56004	PF56004	PF56004	PF56004	PF56004	PF56004	PF56004	PF56005

Dimensions (mm)

Important : 3 points de fixation minimum sont requis

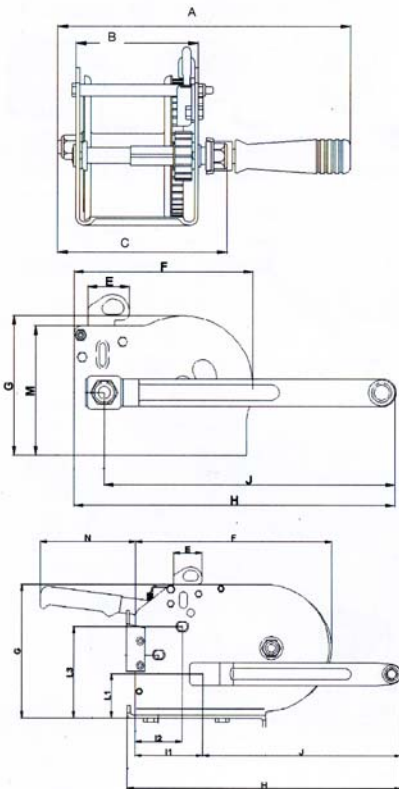

3N1

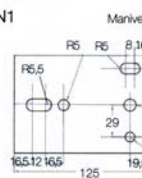

9/12/16/20N

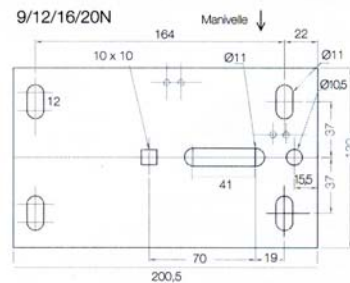

5/6N1

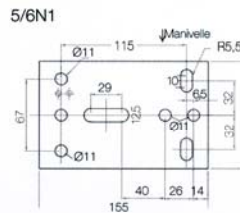

25N3F

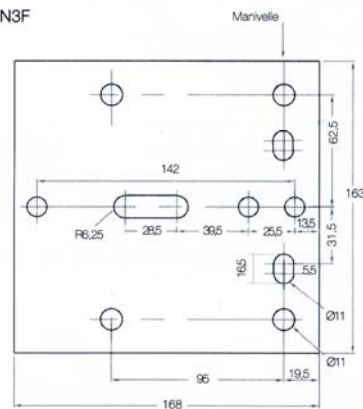

7N1

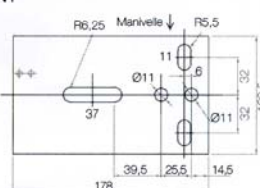

Treuil type	3N1	5N1	6N1	7N1	9N1	9N1F	12N2	12N2F	16N2	16N2F	20N2	20N2F	25N3F
A	230	240	240	242	270	285	290	290	290	290	290	290	345
B	90	99	99	100	120	120	120	120	120	120	120	120	163
C	130	140	140	142	165	165	175	175	175	175	175	175	230
E	38	38	38	38	38	38	38	38	38	38	38	38	38
F	125	161	161	200	214	214	214	214	214	214	214	214	265
G	100	127	127	166	171	171	171	171	171	171	171	171	190
H	200	240	240	240	253	300	312	312	312	312	312	312	348
I1	27	27	27	27	40	40	52	52	52	52	52	52	88
I2	-	-	-	-	-	-	30	30	30	30	30	30	66
J	174	213	213	213	213	260	260	260	260	260	260	260	260
L1	30	57	57	81	83	83	83	83	83	83	83	83	55
L3	-	-	-	-	-	-	-	-	-	-	-	-	76
M	88	118	118	140	141	141	141	141	141	141	141	141	175
N	-	-	-	-	-	150	-	160	-	160	-	160	130

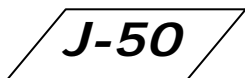

S I M A

TREUILS A CLIQUET

	TREUIL DE HALAGE 3N1 MASSE DE HALAGE PENTE 30% 425kg REF: PF50301	ENCOMBREMENT 12,5X12X10 POIDS 1kg950 BOBINE DIAMETRE 25 DIAM CABLE ACIER 2 à 4 DIAM NYLON 6 DIAM BOBINE 40 SUR CDE
	TREUIL DE HALAGE 5N1 MASSE DE HALAGE PENTE 30% 596kg REF: PF50501	ENCOMBREMENT 16x13x14 POIDS 3kg BOBINE DIAMETRE 22 DIAM CABLE ACIER 5 à 6 DIAM NYLON 8
	TREUIL DE HALAGE 6N1 MASSE DE HALAGE PENTE 30% 656kg REF: PF50601	ENCOMBREMENT 16X13X14 POIDS 3kg200 BOBINE DIAMETRE 22 DIAM CABLE ACIER 5 à 6 DIAM NYLON 8
	TREUIL DE HALAGE 7N1 MASSE DE HALAGE PENTE 30% 723kg REF: PF50701	ENCOMBREMENT 18X13X17 POIDS 4kg600 BOBINE DIAM 28 DIAM CABLE ACIER 5 à 7 DIAM NYLON 8
	TREUIL DE HALAGE 9N1 MASSE DE HALAGE PENTE 30% 900kg REF: PF50901 OPTION FREIN RALENTISSEUR 9N1F REF: PF5097	ENCOMBREMENT 20x16x17 POIDS 6kg DIAM BOBINE 28 DIAM CABLE ACIER 6 à 7 DIAM NYLON 10
	TREUIL DE HALAGE 12N2 MASSE DE HALAGE PENTE 30% 1264kg REF: PF51201 AVEC FREIN RALENTISSEUR 12N2F REF: PF51207	ENCOMBREMENT 20x17x17 POIDS 7kg800 DIAM BOBINE 28 DIAM CABLE ACIER 7 à 8 DIAM NYLON 12
	TREUIL DE HALAGE 16N2 MASSE DE HALAGE PENTE 30% 1600kg REF: PF51601 AVEC FREIN RALENTISSEUR 16N2F REF: PF51607	ENCOMBREMENT 20x17x17 POIDS 8kg DIAM BOBINE 28 DIAM CABLE ACIER 7 à 8 DIAM NYLON 12
	TREUIL DE HALAGE 25N3F MASSE DE HALAGE PENTE 30% 2300kg AVEC FREIN RALENTISSEUR REF: PF52507 OPTION : MOUFLE	ENCOMBREMENT 26x20x18 POIDS 13kg900 DIAM BOBINE 42 DIAM CABLE ACIER 8 à 9 DIAM NYLON 16

J-54

S I M A